



あぜみち

www.ja-shinshinotsu.or.jp/

今月号の主な内容

■ニュース&トピックス

- 気候変動や需給緩和で先行き不透明な時代を見据えて
- 「新しのつ米」で地域ブランド確立 願う強い意志伝播

■今月の技術情報

- 大雪によるハウス被害の対策に努めましょう!

■インフォメーション

- 新篠津村農業所得事務連絡協議会からのお知らせ



【写真】

家族に食べさせたい優しい家庭料理で楽しく魅せる

JA女性部フレッシュミズでは12月17日、令和7年度石狩管内JA女性部フレッシュミズ研修会に事務局含め9名が参加した。

=関連記事4面

2

JA新しの

令和8年2月号
vol. 787

気候変動や需給緩和で先行き不透明な時代を見据えて

令和7年度営農懇談会

JAでは12月23日から25日の3日間に亘り、令和7年度の営農懇談会を開催した。

開会にあたり長屋光一代表理事組合長は「今年はトランプ大統領就任と相互関税の発動、国内では初の女性総理となる高市首相が誕生した。物価高や金融政策の転換に加え、生成AIの急速な進展など目まぐるしく動いた。本村の農業では、融雪は例年並みに進み春作業は順調と思われたが、断続的な雨に見舞われて作業は大幅に遅れた。その後は回復に向かったが、干ばつと夏場の異常高温、秋には再び長雨となり両極端な天候に悩まされた1年だった。そのような状況下、水稲の石狩管内の作況指数は「100」の平年並みとなり、収穫量は前年比で約1億減。カメムシや着色粒、倒伏後の降雨による発芽など品価格差が多くみられた。一方、米価は昨年引き続き過去最高水準まで上昇したが、全国的な豊作傾向や民間輸入米の増加で需給緩和による価格の下落が懸念される。来年度もより高度な栽培技術や暑熱対策が求められることから技術情報や対策を随時発信して行く。本日は忌憚のないご意見を頂きたく、今後ともJAに対しご理解とご協力をお願いしたく思います」と挨拶した。

同懇談会は3班体制にて当JA役員で対応。各日午前と午後各農事組合を割り当て、長屋光一代表理事組合長、市川英俊専務理事、日下部行夫常務理事がそれぞれ班長となり進め、3日間合計で192名の生産者が出席した。当日は、令和7年産米・大豆・小豆の集荷状況や令和8年産米の作付意向面積の取りまとめについて、令和8年度営農計画書の策定や令和8年度JA事業方針（ダイジェスト版）等全10の議題について説明した。

同懇談会は3班体制にて当JA役員で対応。各日午前と午後各農事組合を割り当て、長屋光一代表理事組合長、市川英俊専務理事、日下部行夫常務理事がそれぞれ班長となり進め、3日間合計で192名の生産者が出席した。当日は、令和7年産米・大豆・小豆の集荷状況や令和8年産米の作付意向面積の取りまとめについて、令和8年度営農計画書の策定や令和8年度JA事業方針（ダイジェスト版）等全10の議題について説明した。



営農懇談会で挨拶する長屋組合長（右から2人目）

有機農業・環境保全型農業の取組評価され大塚氏農産局長賞受賞

令和7年度未来につながる持続可能な農業推進コンクール農産局長賞受賞



長屋組合長に受賞を報告する大塚氏（右）

中原農事組合の大塚裕樹氏【有限会社大塚ファーム代表取締役】が1月14日、「令和7年度未来につながる持続可能な農業推進コンクール」において農産局長賞を受賞した。

未来につながる持続可能な農業推進コンクールは、持続可能な農業の確立を目指し意欲的に経営や技術の改善、普及等に取り組んでいる農業者、農業団体、流通・加工業者、教育機関等を表彰するもの。GAP部門及び有機農業・環境保全型農業部門があり、有機農業を始めとする環境保全型農業の取組を通じて、地域づくりや有機農産物の生産・消費の拡大、環境負荷低減や生物多様性保全など環境の保全等に顕著な成果を上げているものを表彰する。

大塚氏は「今まで取り組んできた地域資源循環型の有機農業が評価され、大変光栄に思います」と話した。なお、大塚氏は2014年に「第43回日本農業賞」の大賞を夫妻で受賞するなどの受賞歴があり、北海道農業の振興に多大な貢献をされている。

確定申告に備え税制改正伴う変更点入念に説明

新篠津村農業所得事務連絡協議会青色決算研修会



資料を手にしながら説明に耳を傾ける生産者

新篠津村農業所得事務連絡協議会では1月19日、JA2階大会議室で令和7年度青色決算研修会を開催。2月2日から始まる確定申告に備えて生産者ら約120名が出席した。

講師に税理士法人菊池会計事務所から高取輝彦税理士並びに尾崎徹夫氏を迎え、令和7年分青色決算事務資料に基づき、JA出資金・事業分量配当の経理や仮受金及び積立金の経理（残高）等について説明を受けた。

消費税本則課税の記帳における留意点では、簡易課税と本則課税の相違点を解説。インボイス発行事業者以外からの課税仕入れにおいては区分して明記することや基礎控除等の見直しでは、令和7年度税制改正により所得税の「基礎控除一並びに「給与所得控除一や「特定親族特別控除一の創設について解説。決算留意事項として、系統外取引や償却資産、決算書の農産物と収穫量内訳の確認等を詳しく説明した。

なお、同協議会では2月2日から5日間に亘り、当JA2階大会議室にて複式簿記の青色申告事務を実施予定。また、2月9日と10日及び12日の3日間で単式簿記の青色申告事務も予定している。

新春初市で景気回復と消費拡大祈願

アルストロメリア初競り



今年の初競りが行われた札幌花き地方卸売市場

札幌市白石区にある札幌花き地方卸売市場では1月5日、切り花の新春初市が開催された。

新春初市には、新篠津花卉生産組合から139ケース（約6,000本）のアルストロメリアを出荷した。当日は、同生産組合員ら7名が見守るなか、場内には威勢のいい掛け声が響き渡り、業者らが勢いよく手を上げて次々と競り落としていた。今回は同生産組合として、アルストロメリア2ケースに新しいのつ産白米（2kg）を抱き合わせて競りにかけ、花卉生産者と卸売市場関係者らの商売繁盛を祈願した。同卸売市場には、全国の各産地で集荷された様々な花卉が出荷されてくる。また、ここでは北海道内の花卉市場流通の5割以上を扱うなど、中核的拠点市場として位置付けられている。

初競りには、小売業者並びに仲卸売業者と花卉生産者ら約50人が来場。手拍子で初競りを祝い、色鮮やかなアルストロメリアやカーネーションなど約20万本が競りにかけられた。初市の最後に競り人代表の首頭で手締めを行い、景気回復と消費拡大に願いを込めた。

同生産組合の窪田隆浩組合長は「昨年は夏の高温の影響を受け、総体的に出荷数量が減少した。今年も更なる生産者の努力と栽培技術の励行により、高品質花卉の安定出荷を目指したい」と話していた。

異常高温に暑熱対策で新篠津産花卉ブランド維持図る

第44回新篠津花卉生産組合通常総会

新篠津花卉生産組合では1月16日、JA2階大会議室において第44回通常総会を開催。組合員ら40名が出席した。開会にあたり窪田隆浩組合長は「春は断続的な降雨により作業が大幅に遅れ、その後は一時回復したものの、干ばつと夏場の猛暑により前年比で出荷本数及び販売金額を下回る結果となった。当組合の事業としては、花育授業で新篠津小学校3年生を対象に2回訪問し、フラワーアレンジメント体験を実施。児童達から頂いたお礼の葉書に感激した。また、女性部の事業として初めての取組となる花育授業では、すくすく保育所を訪問し、地元の花を活用した花びらフォトフレーム作りと花屋さん体験を実施し、子どもの心を豊かにすることや、村の基幹産業である花農業への理解を深めることが出来たと挨拶。続いて来賓として、新篠津村の石塚隆村長、当JAの長屋光一代代表理事組合長、札幌花き園芸株式会社営業推進部の赤井祐作課長がそれぞれ祝辞を述べた。

議長には佐藤将樹氏を選出し、令和7年度事業報告並びに収支決算及び令和8年度組合費の徴収方法、令和8年度事業計画並びに収支予算案についてなど全5議案について審議。総会終了後には、北海道農政部生産振興局農産振興課花果樹係の藤岡司係長を講師に「花き振興に関する取組及びジャパンプラワー強化プロジェクト推進事業について」と題し講演した。

なお、令和7年度の花き販売実績としては、数量約1,097千本、金額約1億3千4百円となっている。

第44回 新篠津花卉生産組合通常総会



通常総会で挨拶する窪田花卉生産組合長

物価高のご時世に両手いっぱいの荷物で会員ご満悦

JA女性部つくし会会議及び新年会



オリジナルピングオ大会で景品を手喜び会員

JA女性部つくし会では1月20日、JA2階大会議室において会議及び新年会を開催。会員28名が出席した。

開会にあたり鶴羽温子会長は「新年明けましておめでとうございます。本日はいくつかの議題を検討して頂きたいと思っておりますので宜しくお願い致します」と挨拶。その後会議では、第34回JA女性部つくし会通常総会の開催の他、役員手当の支給、雑巾の寄贈、令和8年度役員選出など5つの議題について検討した。

会議終了後に開催された新年会では、オリジナルピングオ大会が行われ、当選者は家庭用品や食料品など多彩な景品が並ぶなか、お好みの袋を手に取りながら吟味していた。ピングオではなかなか当選者が現れず混戦。ようやく出席者全員の手に景品が行き渡り、余った景品で急遽じゃんけん大会に切り替えたところ、これまたなかなか決着がつかず、会員達の笑い声が絶えない新年会となった。終了後、出席者にお弁当が手渡され、両手いっぱいの荷物に満足した様子で会場を後にした。なお、第34回JA女性部つくし会通常総会は3月6日に予定している。

「新しのつ米」で地域ブランド確立願う強い意志伝播

コメの輸出拡大に向けたセミナー



パネルディスカッションで輸出事業について話す伊達課長（左）

JAでは12月17日、北海道庁旧本庁舎赤れんが庁舎2階にて、北海道農政部主催の令和7年度道産農畜産物海外販路拡大産地づくり支援事業（コメ・青果物・全体会議）委託業務に係る「コメの輸出拡大に向けたセミナー」に参加した。

同セミナーの開催にあたり、主催者である道農政部長の安全・みどりの農業推進局食品政策課農業付加価値向上担当の中谷浩樹課長が挨拶。講演1では、農林水産省北海道農政事務所の東川博夫輸出対策推進官より「諸外国における残留農薬基準値・輸出先国規制対応支援事業について」と題し講演。続く講演2では、株式会社芦別RICEの沼田哲男取締役会長から「輸出の取組について」と題した話を聞いた。

パネルディスカッションでは、輸出取組者による欧州向け輸出やGAPを活用したブランドデザイン、残留農薬対策、輸出施設整備に係る取組紹介と関係機関による輸出拡大や地域ブランド等に係る取組紹介が行われた。5名のパネリストにより始めら

れたパネルディスカッションには、経済産業省北海道経済産業局の早乙女愛佳知的財産室長、新函館農業協同組合せたな宮農センター生産施設課の安藤隆一係長、当JA農産部直販課の伊達和哉課長とセミナーの冒頭で講演した2氏を交えて討論した。

ヨーロッパ向け輸出について、当JAの伊達課長は「フランス向けに輸出しているが、欧州は西に行くほど農薬等の基準が厳しい中で、フランスの『おむすび権兵衛』向けに特別栽培米を輸出している。今後、輸出の拡大に向けては、慣行栽培の米にも目を向けて行く必要があるものの、新篠津村は平地で風も強く、病害虫の被害を受けにくい土地柄で、グリーン栽培をしやすい環境になっている。今後、欧州向けの残留農薬の検査を実施し、輸出体制を整備して行く」と話した。また、地域団体商標について伊達課長は「北海道米としてのブランドはあるが、地域としてのブランドは無く、他地域との差別化や親しみやすさ、それらに地域のPRも兼ねて『新しのつ米』として地域ブランドを確立して行きたいという思いがある。台湾へ輸出しているが、そこでは新篠津産のななつぼしを『藤羽家』というブランドで付加価値を付けて販売している。地域団体商標を取得するには、地域全体を巻き込んだ中で作り上げて行く必要があるため、今後も北海道経済産業局と相談の上、進めて行きたい」とした。輸出における施設整備等の課題について伊達課長は「今後1,000t越えを目指して輸出量の拡大をして行くための施設整備として、本村で現在、台湾に精米輸出を行っているが、現在の精米能力だと1コンテナの精米を行うために1カ月弱の時間がかかってしまうことから、現状の国内向け精米販売も併せると、これ以上精米輸出にスケジュールを割くことが出来ない状況である。そのため、精米処理能力の増強が必要になってくるのが考えられる。また、輸出米に関しては、玄米も含めて出荷までの期間が長く、長期間滞留するため倉庫を圧迫していく問題もあり、輸出货量拡大のためには、保管力も問題になってくる」と語った。

セミナーの終盤には、コメの輸出機運醸成に向けて、生産者や事業者を対象とした海外における北海道産米の流通実態調査を目的とした「ロサンゼルス流通実態調査ツアー」の案内もされた。

家族に食べさせたい優しい家庭料理で楽しく魅せる

令和7年度石狩管内JA女性部フレッシュミズ研修会



講師を務めた舩田氏（右）の話を聞くフレッシュミズ会員ら

JA女性部フレッシュミズでは12月17日、令和7年度石狩管内JA女性部フレッシュミズ研修会に事務局含め9名が参加した。

江別市にある「野幌鉄南地区センター」の料理室において開催された同研修会では、講師にフードコーディネーターで北海道フードマイスターの「ミニーズキッチン」舩田悠紀子氏を招き、「お弁当や毎日の献立づくり」に生かせる料理教室」と題した研修を受講した。

研修会では、毎日の悩みの種とも言える献立づくりについてのヒントや家庭料理の技術や手法を学んだ。食べるのが楽しみになるお弁当や、おうちに早く帰りたいくなる家庭料理を調理する際に楽しく魅せるなど教わった。その後実演会では、工プロンを身に纏い、各自が持参したお弁当箱にこの日調理した料理を上手に詰める方法等の講習も受けた。

研修会の最後に、実際に実習で調理した料理を昼食にして、とても充実した美味しく楽しい研修会となった。

年越しそばプレゼントで巳年の師走に長蛇の列

ホクレン新篠津給油所年末限定キャンペーン



嬉しい年越しそばプレゼントに思わず笑顔



年越しそばプレゼントで家族大喜び

両日共に夕方5時を過ぎるあたりから、給油を待つ車輛が入口付近にびっしりと縦列待機し、4カ所ある給油スペースは常にフル回転。アイランド横に置かれた、ボックスの中に積まれている年越しそばを手に取り「今年もありがとうございました」と言葉を添えて手渡すと、多くの人から「どうもありがとう。とても助かります」と嬉しい言葉を掛けられた。その瞬間、ほっとしたように白い息が零れた。

ホクレン新篠津給油所では12月25日と26日の両日、年末限定キャンペーンとして、皆様に今年一年の感謝を込めて、期間中にガソリン・軽油を店頭で2,500円(税込)以上給油の方で、先着800名様へ「年越しそば(乾麺5人前)」を一袋プレゼントした。この両日は、ダブル企画開催として毎週木・金曜日に行われているポイント会員限定企画の給油「3円引き/ℓ」も併せて実施された。年末最後の当該曜日ともあつて、正月を迎える前に給油する多くの来場者が、残すところ後僅かとなった巳年の師走に長蛇の列を成していた。

今年は何年になく雪の少ない12月の新篠津村となっており、24日には少量の雨が降った。それでも翌日の昼に差し掛かるあたりでも、手足がかじかむくらい冷えていた。そんな中でも給油所スタッフの充実する声やサービスステーション内に響く、「いらつしやいませーオーライオーライ」そう言ってまたお客様の方へ笑顔で駆け付けた。

当日は、大勢の組合員や地域住民らが訪れ、正月飾りやしめ縄、しめ飾り、御神札、御守りなどが数多く持ち込まれた。「小正月」は、年末の準備から元旦、松の内と続いてきた正月を締めくくる一連の行事。その中で最も知られているのが「どんど焼き」と呼ばれる火祭り。地域によっては「左義長・道祖神祭・鬼火たき・さいと焼き・三九郎」など様々に呼ばれ、正月飾りを目印に家に来て下さった年神様を縁起物で燃やした煙と共に見送るという意味もある。昔から炎は穢れを清め、生命を生み出すと考えられてきた。神聖な炎で縁起物をお焚き上げる本行事には「字が上手くなる。賢くなる」など縁起の良い言い伝えが残っている。

光明寺の藤原住職が厳粛に誦経しながら歩く後ろから、当JA管理経理課職員が塩や米、清めの酒を山の様に積まれた縁起物の隅々に撒き終えると住職がお焚き上げる火を灯した。見守る来場者らは、勢い良く燃え上がる炎を見つめながら両手を合わせ、それぞれの願いが叶うように心の中でそっと呟いている様子だった。

JAでは1月15日、農業倉庫東側広場で新年の恒例行事「どんど焼き」を実施した。長屋光一代表理事組合長ら常勤役員が参列するなか、今年一年の無病息災に家内安全、五穀豊穣や商売繁盛を祈願した。

今年の安泰願いお焚き上げる炎と煙で年神様見送る 令和8年どんど焼き



勢い良く燃え上がる炎を見つめる来場者

大雪によるハウス被害の対策に努めましょう！

1 積雪状況の推移

1月15日現在の積雪深は51cmであり、平年比61%となっています。気象庁の1か月予報（1/15～2/15）では、平均気温は高め、日照時間は短め、降雪量は少めの見込みですが、大雪や暴風雪に備えてハウスの点検、雪害対策を行いましょう。



図1 積雪深の推移 (2025年11月～2026年1月 新篠津村アメダス)

2 施設・機具の点検と早めの除排雪

(1) 越冬ハウス

近年は一晚で20cm以上の降雪が目立ちます。いざという時に慌てないように、ボイラーの点検、燃料の確認などを定期的の実施しましょう。

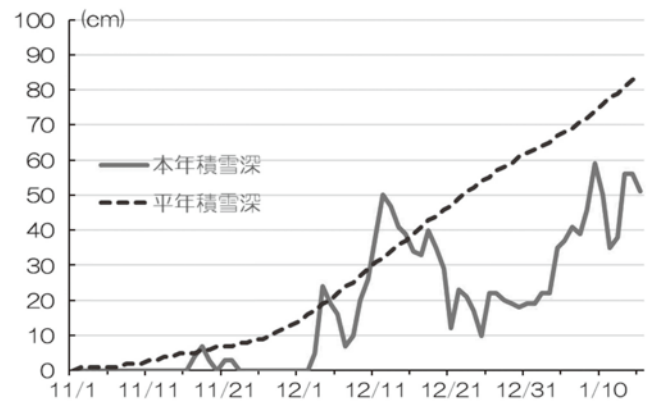
(2) ビニールを剥がしたハウス

アーチ部より上まで積雪があると、沈み込んだ時に鉄骨が曲がります。積雪が肩部より上になる前に除雪を実施しましょう。

3 補強資材による対策

(1) 支柱による補強

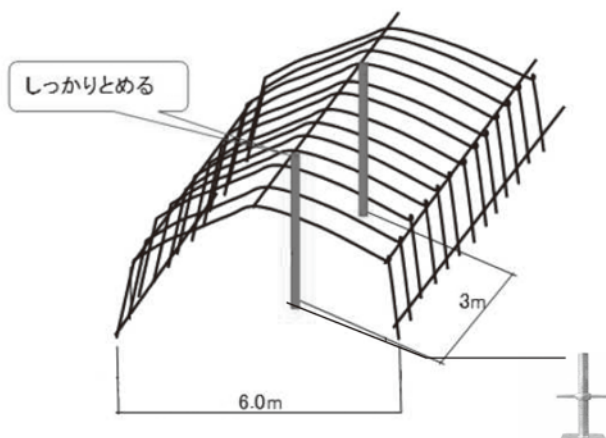

- ・大雪など急な積雪による倒壊防止に効果的。
(3m間隔で1本当たり400kg程度の耐荷重が必要)
- ・風圧によって浮き上がる場合があるので、上部はアーチパイプと連結する。
- ・ジャッキベースで地面と固定する。
- ・ブロック・鉄板等を使用し沈み込み防止。

(2) タイバー等による補強

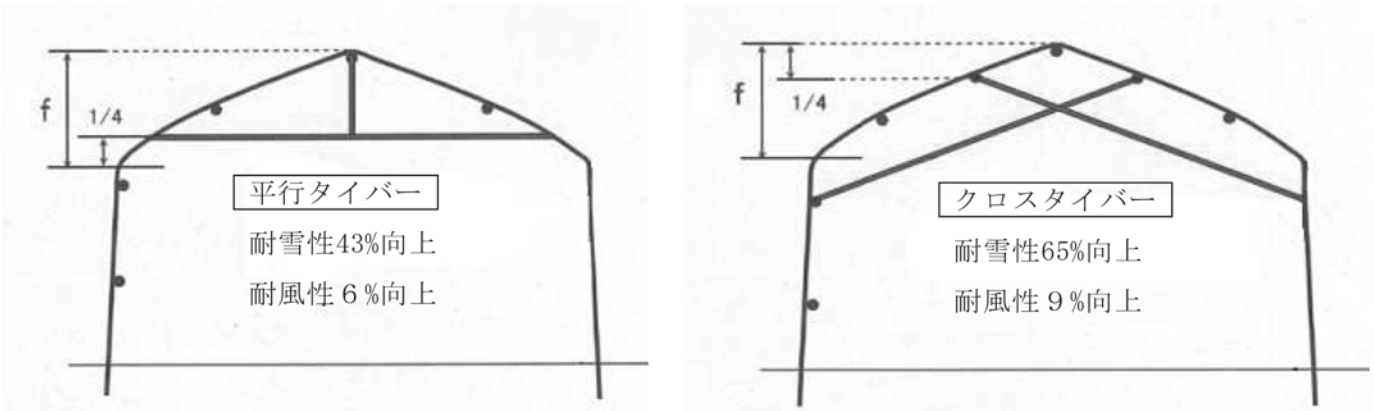

- ・主に耐雪性を高める目的で導入。
- ・上記のほか、肩部にワイヤーを張る方法も有効。

(3) 筋交いによる補強



写真1 筋交い

- ・表面の補強と合わせることで、縦方向の強風に対する強度が向上します。
- ・筋交いの接地部は、30cm以上埋める。

4 ハウス構造の改善(将来に向けた検討)

(1) トラスハウスの導入

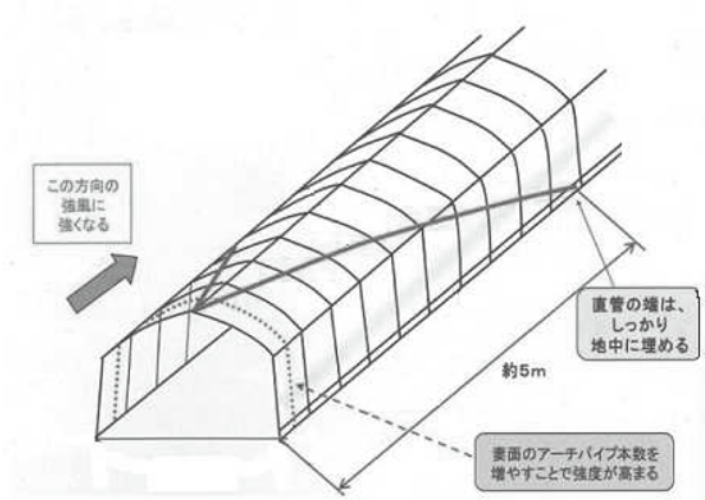
トラス構造により慣行のハウスに比べ1.5倍の強度となり、耐雪・耐風性が向上します。

(2) アンカーの導入

地中に埋めたアンカーに立ち上がりの直管パイプをジョイントし、強風による浮き上がりを防止します。



写真2 トラスハウス

雪下ろし作業は、事故に備えて2人以上で行いましょう！

“まさか”は選べない。でも“備え”は選べる。

～法律のプロに頼れる安心を～

日常生活の「まさか」

自動車事故の「まさか」

1. 自転車の事故

歩行中、自転車で衝突されてケガをした。



損害額

治療費等: 1,300万円

弁護士費用

着手金: 74万円
報酬金: 148万円

合計222万円

2. 犬に噛まれた

歩行中、他人の飼い犬に噛まれて、ケガをした。



損害額

治療費等: 620万円

弁護士費用

着手金: 40万円
報酬金: 80万円

合計120万円

3. 除雪中の事故

隣家住人が手押し除雪機で除雪中に操作を誤り、自宅の壁に被害を受けた。



損害額

修理費等: 23万円

弁護士費用

着手金: 10万円
報酬金: 20万円

合計30万円

1, 2: JA共済調べ
3: JA共済連北海道調べ

1. 追突事故

信号待ちで停車中、後ろから来た車に追突され、被害を受けた。



損害額

修理費等: 190万円

弁護士費用

着手金: 28万円
報酬金: 58万円

合計86万円

2. 接触事故

交差点で他人の車と出会い頭に衝突し、被害を受けた。



損害額

修理費等: 180万円

弁護士費用

着手金: 30万円
報酬金: 27万円

合計57万円

3. 歩行中事故

横断歩道を歩行中、左折してきた車と衝突してケガをした。



損害額

治療費等: 7万円

弁護士費用

着手金: 11万円
報酬金: 9万円

合計20万円

JA共済連北海道調べ



事故の被害にあい弁護士に相談・委任する場合、大きな費用がかかります。不安なときに弁護士に頼れるよう、あらかじめ備えておくことも重要です。



日常生活の「まさか」に備えるには...

自動車事故の「まさか」に備えるには...

日常生活事故弁護士費用保障特約

共済掛金

年払 **1,000円**

月払 **90円**

★特約1つで
1世帯を
保障!

※本特約は、1台に特約を付加することで1世帯(同居の親族等)の日常生活事故による被害を満遍なく保障対象とします。

弁護士費用保障特約

共済掛金

年払 **1,390円**

月払 **120円**

★特約1つで
自動車1台を
保障!

※本特約は、1台に特約を付加することで1台分の自動車起因の事故による被害を保障対象とします。

いずれも、共済金額 **300万円** まで保障!

併せて年間**2,390円**(月払210円)でご加入いただけます。

【保障範囲】	日常生活における被害事故	自動車起因の被害事故
①日常生活事故弁護士費用保障特約 NEW	●	—
②弁護士費用保障特約	—	●
①+②	日常生活・自動車事故の2つの「まさか」に備えることができます!	

あらゆる場面で迷わず弁護士を頼ることができるように、2つの特約を併せて備えておきましょう!

※共済掛金は令和8年1月時点。※各種特約のお支払いには所定の要件があります。※この資料は概要を説明したものです。ご検討にあたっては、「重要事項説明書(契約概要)」を必ずご覧ください。また、ご契約の際には「重要事項説明書(注意喚起情報)」および「ご契約のしおり・約款」を必ずご覧ください。

お問い合わせ先

J A 新しのつ共済課
TEL: (代表) 0126-57-2311 (共済課) 0126-35-7076

[25019990078]

重要なお知らせ

法人 JA ネットバンクをご利用のお客さまへ 他行あての当日振込の停止に関するお知らせ

国内の金融機関にて、法人のお客さまを狙ったボイスフィッシング詐欺等による被害が増加しています。JAバンクでは、お客さまの大切な資産を守るため、「法人 JA ネットバンク」の他行あての当日振込を 2026 年 2 月 3 日（火）（※）より当面の間停止いたします。

（※）詐欺被害の発生状況によっては、2026 年 2 月 3 日（火）より前に停止させていただく場合もございます。

他行あての振込をご希望のお客さまにつきましては、大変お手数をおかけいたしますが、予約扱い（振込指定日を翌営業日以降にする）にてお手続きください。

お客さまにはご不便、ご迷惑をおかけいたしますが、大切な資産を不正送金被害からお守りするための対策であり、ご理解のほどよろしくお願い申し上げます。

1. 実施日

2026 年 2 月 3 日（火）

2. 停止内容

他行あての当日振込が停止対象です。他行あての予約扱いの振込（総合振込、給与振込を含む）や同一 JA あての振込につきましては、これまで通りご利用いただけます。やむを得ず当日振込が必要な場合にはお取引 JA へご相談ください。

<振込・振替サービス>

	同一 JA あて	他 JA あて	他行あて
当日扱い	○	×（停止）	×（停止）
予約扱い	○	○	○

～万が一不正送金された場合～

- ・ 予約扱いの振込データ承認後でも振込指定日前日までは法人 JA ネットバンクの操作画面で取消が可能です。
- ・ お客さま自身での操作ができない場合には、お取引 JA（窓口営業時間内）・キャッシュカード紛失受付センター（JA 窓口営業時間外）へご連絡ください。

<お問い合わせ先>

新篠津村農業協同組合 金融課



お申込み 520 契約突破!

大好評!

絶賛申込
受付中!

JA新しのつ 始まっています みんながトクする



今なら
ご契約
1契約につき
JCB商品券
8,000円分
プレゼント!



JAでんきはJA組合員のためのおトクなサービス!

家庭用電力がおトク

	2人家族	4人家族	6人家族
契約アンペア	30A	40A	60A
月間使用量	220kWh	300kWh	500kWh
月額電気料金	9,600円	13,400円	23,300円

JAでんき	月額電気料金	9,400円	13,000円	22,300円
	年間お得額	年間 2,400円 お得!	年間 4,800円 お得!	年間 12,000円 お得!

※実際の切り替えによるおトク額は電気のご使用量等によって変動します。単価・電気料金については10%消費税込概算値となっております。(2024年4月1日時点)

家庭用のみならず営農用200Vもおトクに供給します。

低圧電力(三相200V)もおトク

北海道電力^(※1)様

	北海道電力 ^(※1) 様	JAでんき
従量料金	28.71円/kWh	28.71円/kWh
基本料金	1,377.86円/kW	1,012.99円/kW

契約容量8kWで

年間 35,000円 お得!

※燃料調整額、再生可能エネルギー発電促進賦課金は北海道電力^(※1)低圧電力と同じ単価です。

お問い合わせは JA新しのつ ホクレン新篠津給油所 石狩郡新篠津村47番北18番地 ☎0126-57-2810

皆様に日頃の感謝をこめて



SSキャンペーン



給油がお得!

毎週

大好評につき継続中!!

木・金 限定!



ポイント会員限定
ポイント会員新規受付中!

3円引き!



JA新しのつ
ホクレン新篠津給油所
石狩郡新篠津村第47線北12番地
☎0126(57)2810
営業時間 午前7時00分~午後7時00分





春の

3メーカー
全車種対象
特別企画

新車フェア

銘柄は
トヨタ・スズキ
・三菱が
対象!

2026年1月～3月 ご契約分まで

TOYOTA
ハリアー HYBRID



SUZUKI
クロスビー HYBRID



MITSUBISHI
デリカ D:5



TOYOTA
プリウス PHEV



SUZUKI
ラパン HYBRID



MITSUBISHI
デリカミニ



乗用車をご成約でもれなく **いずれかおひとつ** プレゼント!

※軽トラック・軽バンは除く

A present
ホクレンSSポイント
30,000pt
進呈!



貯まったポイントは1ポイント1円として
店頭燃料油や給油所取扱商品のご購入
にご利用いただけます。

B present
ホクレン商品詰め合わせ &
カタログギフトセット

美味しいホクレン商品とカタログギフトの
お得なセットをお届けいたします。

- 詰め合わせ内容
- 北海道産ゆめぴりか(精米)5kg×1袋
 - よつ葉/夕-ミルクパンケーキミックス450g×2袋
 - 北海道こめ油 600g×6本
 - 上白糖 1kg×1袋
 - でんさい糖 650g×1袋
 - 北海道産きたほなみ使用うどん 200g×10袋
 - THE HOKKAIDO GIFT-大地-(税込9,900円相当)×1冊
 - THE HOKKAIDO GIFT-雪-(税込6,600円相当)×1冊

C present
Coleman

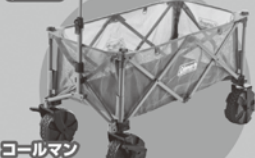

コールマン
アウトドアコンマックス
(2185865)

取り外し可能なタイヤでそのまま車載可能。
ワイドタイヤで卓越したオフロード性能。

D present
TIGER

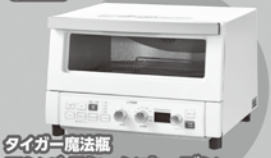

タイガー魔法瓶
コンベクションオーブン
& トースター (KAV-A130)

広い庫内と熱風コンベクションでかんたん調理。
リベイクもあかせ。



軽トラック・軽バン をご成約の方には



スチール
ホイール
付き

スタッドレスタイヤ 4本プレゼント!

※商品写真はイメージです。※成約記念品は事情により商品手配の遅れや代替品に変更させていただく場合がございますので、予めご了承ください。※業務用車両は、対象外となります。ご了承ください。

お車のことはJAグループにおまかせください!



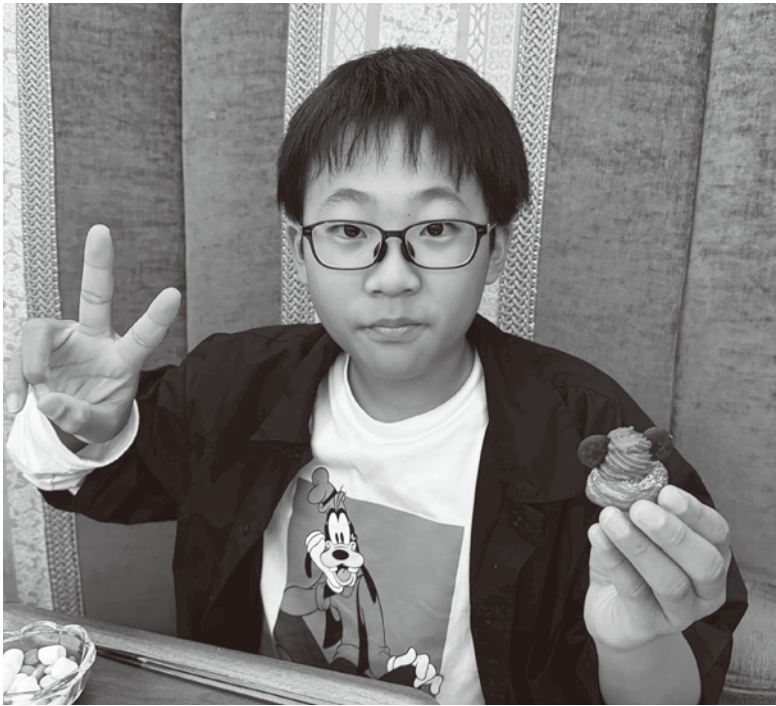

西原

田代湊聖

父：郡晶 母：泰子
趣味：ゲーム

ぼくのヒーローはひいじいちゃんとはあちゃんです。
ひいじいちゃんは今101才で村の中で、一番の長寿者です。
はあちゃんは10才のひいじいちゃんを、見守りながら、
ぼくたちと遊んでくれます。
なので、ぼくのヒーローはひいじいちゃんとはあちゃんです。

な、かまど文芸

冬ぎるる曲のつきたる庭簾にわぼら

初夢にくり毛天心駆けてゆく

湯たんぽや乳房豊かな母慕う

玻璃窓に巨匠も描けぬ霧氷はりまど きょうしやうかな

角巻のもたれ合いつつ家路かな

玄関に居間に仏壇冬の菊

いつせいに上枝下枝と寒雀ほうえしすえ

天灯や冬星となり夢描くらんたん

軒先に現れし牙氷柱かなつらら

熱爛をなめて酔うた日懐かしむあつかん

故郷の子の雪遊び昨日今日

銀嶺も表裏あり冬の空

俳句・川柳サロン

新雪の匂ふ山容暑寒別

吹雪夜は鼻音たてて孫出向く

初売りやぞろぞろと人の湧く

寄り添えて見つめる手中雪の華

寒い朝一杯のコーヒーの温もりを

思いきり手足伸ばして冬の床

水島キミ

波多野和歌

長谷川美智子

永森勇

小原博

木村良磨

田中美智子

佐藤千佳

浅田緑

石若ひとみ

萩生田敏昭

吉田修二

わか

いさむ

たなみちこ

ちか

みどり

きみ

令和7年度 第12回 理事会 令和8年1月27日(火)

報告事項

- ① 決算棚卸の実施について
- ② 令和7年度決算監査の日程について
- ③ 内部監査室監査の実施結果について
- ④ 令和7年度コンプライアンス・プログラムの取組状況について
- ⑤ 令和8年度監事監査基本方針等について
- ⑥ 会計監査人予定者の決定について
- ⑦ 令和7年度収支シミュレーションの実施について
- ⑧ 保管業務状況について
- ⑨ 令和7年度野菜・花卉の出荷状況について
- ⑩ 大豆調製施設の受入処理状況について
- ⑪ 組合員の加入について
- ⑫ 各部専門委員会の開催結果について
- ⑬ 常勤役員の動静について

付議事項

- ① 令和7年度12月末決算見込について
- ② 令和7年度利益処分方針について
- ③ 令和7年度期中対策について
- ④ 令和8年度事業基本方針及び各課事業方針について
- ⑤ 令和8年度固定資産取得計画について
- ⑥ 令和8年度コンプライアンス・プログラムの策定について
- ⑦ クミカン・貸付金自治監査実施結果について
- ⑧ 役員と組合の取引基準について
- ⑨ 「組合と理事との契約」について
- ⑩ 組合員の出資持ち分譲渡について
- ⑪ 固定資産の処分について
- ⑫ 5,000万円超の信用の供与等の決定について

協議事項

- ① 営農懇談会の意見・要望事項について

その他

※上記の事項について報告、協議、承認されました。

令和7年度 臨時理事会 令和8年1月16日(金)

報告事項

- ① 組合員の加入について
- ② 令和7年産JA水田活用米穀に係る経営所得安定対策代理受領の交付結果について

付議事項

- ① 令和7年度ライスファクトリーの本精算について

その他

※上記の事項について報告、承認されました。

新篠津村農業所得事務連絡協議会からのお知らせ

新篠津村農業所得事務連絡協議会では、下記の日程で青色申告事務を行いますので期間内に申告を終わらせませう、ご協力をお願いいたします。

【開催場所】 JA新しのつ事務所2階 大会議室

【開催期間】 令和8年2月2日(月)～2月6日(金)まで



令和7年度 青色申告事務日程	月 日	午前の部		午後の部	
		9:00	10:30	13:00	15:00
	2/2(月)		新 樺 武 田	新高倉 西高倉	拓 新
	2/3(火)	新 湧		高 倉 上篠津	北 新 川 上
	2/4(水)	中篠津 基 線		西篠津 新西篠津	豊 野・袋達布 下達布
	2/5(木)	平 安 穴 栗		豊ヶ丘 上達布	沼ノ端
	2/6(金)	西 原		中 原	川 下

※指定の時間にご来組が難しい場合は、指定の時間に関係なく、可能な時間にご来組願います※

令和7年度職員各種資格試験合格者 (R7. 2~R8. 1まで)

2025/11/21	農協職員資格認定試験	初級	平 穂華
2025/11/21	農協職員資格認定試験	初級	花輪 桜
2025/12/19	農協職員資格認定試験	中級	富所 里紗



令和8年 農事組合長・中央自治会長名簿

農事組合	氏名
〈第1自治区〉	
新 湧	南 部 隆 志
北 新	高 田 繁 利
川 上	宮 田 翔 平
高 倉	鈴 木 敏 昭
上 篠 津	三 上 雄 平
〈第2自治区〉	
黎 明	東 出 優
〈第3自治区〉	
第 3 東	木 野 村 文 彦
第 三 西	谷 口 幸 喜

農事組合	氏名
〈第4自治区〉	
西 原	田 代 郡 晶
川 下	亀 田 直 樹
中 原	中 川 真 太 郎
〈第5自治区〉	
新 樺	熊 崎 隆 久
武 田	芦 野 智 大
新 高 倉	丸 山 倫 史
西 高 倉	加 川 善 紀
拓 新	亀 田 寿 一

農事組合	氏名
〈中央自治区〉	
東 明	高 橋 至
あけぼの	高 橋 隆 光
いなほ	山 本 雅 也
西の里	村 井 智 貴
かつら	山 田 知 典
南ヶ丘	本 堂 貢
ふらわ	金 丸 真 史
萌 出	工 藤 孝 史
み ず ほ	長 岡 史 洋
	平 尾 祐 輔
みのり	遠 山 貴 宏

新成人の誓い【20歳の門出】



農産部 生産資材課 生産資材係 佐藤 一郎

20年間育ててきてくれた家族とお世話になった方々に感謝し、
これからは色々なことに挑戦していきたいと思います。



家の光図書 ~2026年2月の新刊~

※貸し出しを行っていますので、詳しくは、
営農企画課までご連絡下さい。



サカナ戦争 グローバル化する魚食と
日本漁業の未来

濱田武士 監修 四六判・220頁
本体:1500円(+税)

漁業現場は燃料費の負担増加で疲弊し、
水産加工場や漁船は外国人労働力頼り。
日本が誇る魚食文化はいまや崩壊寸前
です。本書は「日本漁業衰退の真因」に迫
り、食卓と水産業の未来を考えるための
必読書です。



美しき日本の土壌図鑑

加藤 拓 著 A5判・224頁
本体:3100円(+税)

普段見えない地面の下の世界を公開!全
国から採取した土壌断面標本「モノリス」
を美しい写真で図鑑化。土壌学の権威が
土の色・構成・成り立ちを解説。学びと発
見に満ちた、世界初のビジュアル土壌図
鑑です。



発芽率・品質・収量がアップ!
種まきと発芽の超裏ワザ

竹内孝功著 B5判・80頁
本体:1700円(+税)

家庭菜園の野菜の質と量は「種」で決まる
!定番野菜が驚くほど元気に育つ、種につ
いての超秘伝テクを徹底解説。たくさん
のイラストで細かなポイントまで一目瞭
然。今日からあなたも「種まき名人」にな
れる!



夫が白血病になったのですが。

花福こざる著 A5判・160頁
本体:1400円(+税)

風邪だと思ったら急性骨髄性白血病!?
夫婦で営む花屋は休業へ。治療、お金、仕
事、不安を「明るく前向きに」描く、はじめ
ての白血病闘病コミックエッセイ。患者と
家族の「知りたい」が満載の一冊です。

みんなの伝言板



小柳明子 (ふらわ/50歳)

流行色もトレンド柄も着こなしで女の子をかきました♥



窪田羽那 (中篠津/10歳)

「とけるとゾットするこわい算数」のフミカちゃんを描きました。面白いから、読んでみてください。



羽田空良 (新湧/11歳)

スプラトゥーン3のイカをかきました。



おざわりおと (岩見沢市/8歳)

あけましておめでとうございます。



佐藤信子 (南ヶ丘/82歳)

早いもので1年すぐ立ちました。馬年、良い年であります様に願います。!!!



白石まい (みのり/7歳)

11/18 クリスマスツリーをかざりましたが「あしたにこういうのがとどいていたらいいな。」と思っています。

編集後記

今年の冬はここまで例年になく雪が少ない。らしくないこの村の風景だ。どんと焼き当日もマイナス気温だが風も無く晴天。縁起物に灯した炎は冷えた空気のお陰でより一層くっきりと見せた。天に向かい高く立ち昇る炎と煙の形を眺めた時、何故か命の宿る生き物の姿の姿に見えた。地球温暖化が進む現代はいずれこの村の冬から雪を減らすことができるのかと非常識的な思考をしても所詮それほど甘くはない自然に打ち負かされる。終わってみれば何時も通りの冬となるのが常識的だ。ただ、冬の終わりまであと2か月。季節がずれない限り降雪量は昨年を超えないと足りない頭で想像した。自然とはその景色を見れば何時も優しい。しかし、自然には逆らえないと言われるほど時に厳しい。そんな自然界の中で生き続ける雑草は硬いコンクリートをも破り、天に向かい拳を突き上げる様に命の主張を感じさせる。その【しづとさ】が人にも必要なのかと考えさせる。だが、その最強な自然が変わりつつある。優しさより厳しさを多く見せつける自然に対し、今まで人は忍び耐え、寄り添いながら逆境を跳ね返し年月を繰り返してきた。今年の冬ぐらい優しさを。そして秋には必ず恵みを与えて欲しい。その先でまた年神様をお迎えしたいと願う。

お便りやイラストを募集しています

食や農業、地域の話など、日ごろ感じていることを折り込みはがきでお便りください。採用された方には謝礼をお送りします。また、カラーイラストや写真もお待ちしております。

あて先と
お問い合わせ

〒068-1193 石狩郡新篠津村第47線北13番地
JA新しのつ営農部営農企画課
TEL:0126-57-2311
E-mail:iwaimasami@shinshinotsu.ja-hokkaido.gr.jp

※JA金融店舗ATMとホクレンショップに応募箱があります。

発行/新篠津村農業協同組合 編集/営農部営農企画課
住所/〒068-1193 石狩郡新篠津村第47線北13番地
電話/0126(57)2311(代表) ホームページ/http://www.ja-shinshinotsu.or.jp/
印刷/弘文社印刷(株) 岩見沢市5条東11丁目
この『あぜみち』は環境にやさしい道産間伐材配合紙を使用しています。